

Nu med
BK4!

Lasta lagligt

Vikt- och dimensionsbestämmelser för tunga fordon

INNEHÅLLSFÖRTECKNING

- 3 Vägnätet
- 3 Kartor visar vägnätets bärighetsklasser
- 4 Vikt- och dimensionsbestämmelser
- 7 Max axeltryck
- 7 Max boggitryck
- 8 Max trippelaxeltryck
- 9 Max bruttovikt
- 10 Avstånd mellan fordon
- 11 Bruttoviktstabell BK 1
- 12 Följande bruttovikter får dock inte överskridas
- 13 Bruttoviktstabell BK 2
- 14 Bruttoviktstabell BK 3
- 15 Bruttoviktstabell BK 4
- 16 Dimensioner
- 18 Modulsystemet (25,25)
- 22 Modulerna
- 23 Fordon i en 25,25 kombination
- 24 Vad händer om du lastar för tungt?
- 25 Att lasta rätt är att lastsäkra rätt
- 26 Hit kan du ringa och få upplysningar om bland annat vägar och bärighetsklasser

Vägnätet

Det allmänna vägnätet är indelat i fyra klasser, bärighetsklass 1 (BK 1), bärighetsklass 2 (BK 2), bärighetsklass 3 (BK 3) och bärighetsklass 4 (BK 4).

På BK 1- och BK 4–vägnätet tillåts högre fordonsvikter som bland annat överensstämmer med de fordonsvikter som ska vara tillåtna enligt EU:s bestämmelser.

OBS!

Viktbestämmelserna för BK 1 och BK 4 gäller på ca 95 % av det allmänna vägnätet. Inom tätort är i regel andelen BK 1–gator betydligt

lägre. För övriga delar av vägnätet gäller BK 2, BK 3, BK 4 eller särskilda lokala viktbegränsningar.

Kartor visar vägnätets bärighetsklasser

Trafikverket ger varje år ut väginformationskartor som hjälper dig att skilja de olika vägnäten åt.

Det finns en Sverigekarta som visar huvudvägnätet samt regionkartor och länskartor. Regionkartorna och länskartorna redovisar samtliga allmänna vägar och på länskartorna finns även förstoringar över de större tätorterna.

Av kartorna framgår vilken bärighetsklass olika vägar och gator har och var låga vägportar och annat som kan begränsa framkomligheten finns. Kartorna innehåller också en del annan information som främst rör den tunga trafiken.

Kartorna beställs via trafikverket.se eller på telefon 0771-921 921.

Vikt- och dimensionsbestämmelser

(Grundregler i trafikförordningen.)

4 kap.

11 § Vägar som inte är enskilda delas in i fyra bärighetsklasser. Om inte annat har föreskrivits tillhör en allmän väg bärighetsklass 1 (BK1) och övriga vägar som inte är enskilda bärighetsklass 2 (BK2). Föreskrifter om att en allmän väg eller del av en sådan väg ska tillhöra bärighetsklass 2, 3 eller 4 meddelas av Trafikverket eller, om kommunen är väghållare, av kommunen. Föreskrifter om att någon annan väg som inte är enskild eller en del av en sådan väg ska tillhöra bärighetsklass 1, 3 eller 4 meddelas av kommunen.

Trafikverket får meddela föreskrifter om att förändring av fordon eller fordonståg på väg med bärighetsklass 4 ska vara förenade med villkor.

12 § På vägar som inte är enskilda får motordrivna fordon eller därtill kopplade fordon föras endast om de värden för respektive bärighetsklass som anges nedan inte överskrids.

1. Axeltryck	BK 1	BK 2	BK 3	BK 4
a. Axel som inte är drivande	10 ton	10 ton	8 ton	10 ton
b. Drivande axel	11,5 ton	10 ton	8 ton	11,5 ton
2. Boggitryck				
a. Avståndet mellan axlarna är mindre än 1,0 m	11,5 ton	11,5 ton	11,5 ton	11,5 ton
b. Avståndet mellan axlarna är 1,0 m eller större men inte 1,3 m	16 ton	16 ton	12 ton	16 ton
c. Avståndet mellan axlarna är 1,3 m eller större men inte 1,8 m	18 ton	16 ton	12 ton	18 ton
d. Avståndet mellan axlarna är 1,3 m eller större men inte 1,8 m och drivaxeln är försedd med dubbelmonterade hjul och luftfjädring eller likvärdig fjädring, eller drivaxlarna är försedda med dubbelmonterade hjul och vikten inte överstiger 9,5 ton på någon av axlarna	19 ton	16 ton	12 ton	19 ton
e. Avståndet mellan axlarna är 1,8 m eller större	20 ton	16 ton	12 ton	20 ton
3. Trippelaxeltryck				
a. Avståndet mellan de yttre axlarna är mindre än 2,6 m	21 ton	20 ton	13 ton	21 ton
b. Avståndet mellan det yttre axlarna är 2,6 m eller större men inte 4,4 m	24 ton	22 ton	13 ton	24 ton
c. Avståndet mellan det yttre axlarna är 4,4 m eller större men inte 4,7 m	25 ton	22 ton	13 ton	25 ton
d. Avståndet mellan det yttre axlarna är 4,7 m eller större	26 ton	22 ton	13 ton	26 ton
4. Bruttovikt av fordon och fordonståg				
a. Fordon på hjul	Bilaga 1	Bilaga 2	Bilaga 3	Bilaga 4
b. Fordon på band	24 ton	18 ton	18 ton	24 ton
c. Fordon på medar	18 ton	18 ton	18 ton	18 ton

Transportstyrelsen får meddela föreskrifter om ytterligare villkor för förändring än vad som framgår av bilaga 4 till denna förordning. Villkoren ska avse fordonet eller fordonstågets konstruktion och utrustning och vara motiverade av hänsyn till trafiksäkerheten eller framkomligheten.

Transportstyrelsen får meddela föreskrifter om att fordon eller fordonståg får föras trots att de värden som anges i första stycket överskrids. Föreskrifterna ska vara förenade med sådana villkor i fråga om förändring och fordonets konstruktion och utrustning att trafiksäkerheten inte äventyras. Föreskrifterna får begränsas till en viss väg eller ett visst vägnät.

13 § På vägar som inte är enskilda får fordonståg föras endast om de värden som anges nedan för avståndet mellan den första axeln på ett tillkopplat fordon och den sista axeln på fordonet som det är kopplat till inte överskrids.

	BK 1	BK 2	BK 3	BK 4
1. Båda axlarna är enkelaxlar	3 m	3 m	3 m	3 m
2. Den ena axeln är en enkelaxel och den andra ingår i en boggi eller trippelaxel	3 m	4 m	4 m	3 m
3. Axlarna ingår i var sin boggi	4 m	4 m	4 m	4 m
4. Den ena axeln ingår i en boggi och den andra i en trippelaxel eller båda i en trippelaxel	5 m	-	-	4 m

Ett fordonståg får dock föras på sådan väg som avses i första stycket om vikten för varje möjlig kombination av axlar inom fordonståget understiger högsta tillåtna bruttovikt för motsvarande avstånd mellan första och sista axeln enligt bilaga 1–4 till denna förordning. Vid jämförelse med bilaga 1 får de värden som anges för släpvagnar även tillämpas för de fall där dragfordonet ingår i jämförelsen.

Transportstyrelsen får meddela föreskrifter om att fordonståg får föras trots att de värden som anges i första och andra styckena överskrids. Föreskrifterna ska vara förenade med sådana villkor i fråga om förändring och fordonets konstruktion och utrustning att trafiksäkerheten inte äventyras. Föreskrifterna får begränsas till en viss väg eller ett visst vägnät.

14 § Fordon eller fordonståg som huvudsakligen används i internationell trafik får föras på vägar med bärighetsklass 1 och 4 även om de bruttovikter som anges i 12 § första stycket 4 och bilaga 1 eller 4 överskrids eller de avstånd som anges i 13 § överskrids. Undantaget gäller endast om följande bruttovikter och längdmått inte överskrids:

1. 26 ton för treaxligt motorfordon.
2. 38 ton för fyraaxligt fordonståg.
3. 40 ton för fem- eller sexaxligt fordonståg.
4. 44 ton för treaxligt motorfordon med två- eller treaxlig påhängsvagn vid transport av 40 fots ISO-container.
5. 16,5 m för bil med påhängsvagn.
6. 18,75 m för bil med släpvagn.

Om ett treaxligt motorfordon enligt första stycket drivs helt eller delvis med alternativt bränsle får bruttovikten enligt det första stycket överskridas med den extra vikt som tekniken för det alternativa bränslet kräver, dock högst 1 ton.

15 § Om ett motordrivet fordon eller ett därtill kopplat fordon lastas så att lasten på någondera sidan skjuter ut mer än 20 cm utanför fordonet eller om fordonets bredd, lasten inräknad, överstiger 260 cm eller för en buss 255 cm, får fordonet eller därtill kopplat fordon föras endast på enskild väg.

Följande fordon får dock föras på väg som inte är enskild:

1. Lätt motorcykel vars bredd med last inte överstiger 120 cm.
2. Redskap som används i jordbruksarbete, även om bredden överstiger 260 cm.
3. Fordon som är lastat med opackat hö eller liknande, även om lasten på någon sida skjuter ut mer än 20 cm utanför fordonet.
4. Traktor med påmonterat redskap eller utrustning även om fordonet är bredare än 260 cm, redskap eller utrustning inräknad.
5. Motorredskap vid kortare färd till eller från en arbetsplats eller för liknande ändamål, även om fordonet är bredare än 260 cm, redskap eller utrustning inräknad.

Transportstyrelsen får meddela föreskrifter om att fordon eller fordonståg som transporterar odelbar last får föras på vägar som inte är enskilda trots att den bredd som anges i första stycket överskrids. Lasten får därvid skjuta ut mer än 20 centimeter utanför fordonet. Därvid får det även föreskrivas att färd får ske med avvikelser från bestämmelserna i 3 kap. 7 § första och andra styckena, 9 § första och tredje styckena, 11 § och 12 § första stycket 3 samt 9 kap. 1 § första stycket 1 och 2 och 2 §, om det behövs av framkomlighetsskäl och sker med stor försiktighet. Föreskrifterna ska vara förenade med sådana villkor när det gäller förändring och fordonets konstruktion och utrustning att trafiksäkerheten inte äventyras. Föreskrifterna får begränsas till en viss väg eller ett visst vägnät.

Trots vad som sägs i första stycket får bussar som har registrerats före den 1 november 2004 och vars utförande därefter inte väsentligen har förändrats, till utgången av år 2020 föras på andra vägar än enskilda om fordonets bredd, lasten inräknad, inte överstiger 260 centimeter.

17 § Ett annat motordrivet fordon än en buss med eller utan ett därtill kopplat fordon får inte föras på andra vägar än enskilda om fordonet eller fordonståget, lasten inräknad, är längre än 24,0 meter. Längden av ett fordonståg, lasten inräknad, får dock uppgå till 25,25 meter om följande villkor är uppfyllda.

1. Varje ingående fordon är utrustat med sådana låsningsfria bromsar och kopplingsanordningar som Transportstyrelsen föreskriver.
2. Varje ingående motordrivet fordon har en största längd av 12,0 m.
3. Varje ingående släpvagn, utom påhängsvagn, har en största längd av 12,0 m.
4. Avståndet mellan kopplingstappen och bakkanten på en påhängsvagn överstiger inte 12,0 m.
5. Det horisontella avståndet mellan kopplingstappen och varje punkt på framkanten av en påhängsvagn överstiger inte 2,04 m.
6. Fordonstågets sammanlagda lastlängd bakom förarhytten, mätt parallellt med fordonstågets längsgående axel, överstiger inte 21,86 m.
7. Avståndet, mätt parallellt med fordonstågets längsgående axel, från den längst fram belägna yttre punkten på lastutrymmet bakom förarhytten till den längst bak belägna yttre punkten på fordonståget överstiger inte 22,9 m.
8. Fordonsbredden, utom för påbyggnad för temperaturkontrollerade fordon, eller temperaturkontrollerade containrar eller växelflak, är högst 2,55 meter.
9. Bredden på påbyggnad för temperaturkontrollerade fordon, eller temperaturkontrollerade containrar eller växelflak, är högst 2,60 meter.
10. Varje ingående motordrivet fordon som är i rörelse kan vända inom en cirkelring som har en yttre radie på 12,5 m och en inre radie på 5,3 m.
11. Fordonståget uppfyller de vändningskrav som Transportstyrelsen föreskriver.

Bestämmelserna om längd och avstånd i första stycket 2–5 skall omfatta även avtagbara påbyggnader och standardiserade godsbehållare såsom containrar.

17 a § En buss med eller utan ett därtill kopplat fordon får föras på andra vägar än enskilda endast om fordonets eller fordonstågets längd, lasten inräknad, inte överstiger de mått som anges nedan samt uppfyller de vändningskrav som Transportstyrelsen föreskriver.

Fordon	Längd i meter
Buss med två axlar	13,50
Buss med fler än två axlar	15,00
Ledbuss	18,75
Buss med släpvagn	18,75

Bussar som har registrerats före den 1 juli 2004 och vars utförande därefter inte väsentligen har förändrats, skall till utgången av år 2020 inte omfattas av bestämmelserna i första stycket.

Max axeltryck

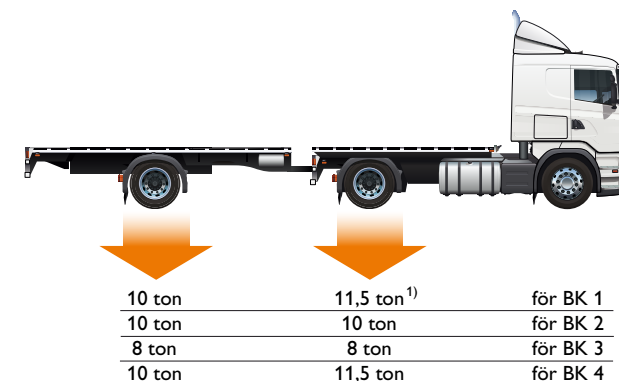

Max boggitryck

Boggi är det när två axlar i ett fordon har ett inbördes avstånd som är mindre än 2,0 meter.

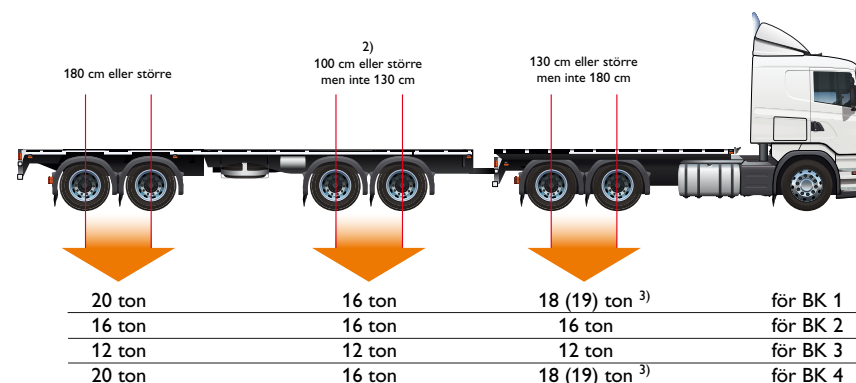

1. Max drivaxeltryck på motordrivet fordon.
2. Är avståndet mindre än 100 cm får boggitrycket på BK 1, BK 2, BK 3 och BK 4 inte vara högre än 11,5 ton.

3. På motordrivet fordon, förutsatt att drivaxel har dubbelmonterade hjul och
 - a) luftfjädring eller likvärdig fjädring eller
 - b) att axeltrycket inte på någon drivaxel överstiger 9,5 ton.

Max trippelaxeltryck

Trippelaxel är det när tre axlar i ett fordon har mindre avstånd mellan den första och den tredje axeln än 5,0 meter.



2,6 meter eller mindre

BK 1	21 ton
BK 2	20 ton
BK 3	13 ton
BK 4	21 ton

2,6 meter eller större
men inte 4,4 meter

BK 1	24 ton
BK 2	22 ton
BK 3	13 ton
BK 4	24 ton

4,4 meter eller större
men inte 4,7 meter

BK 1	25 ton
BK 2	22 ton
BK 3	13 ton
BK 4	25 ton

4,7 meter eller större

BK 1	26 ton
BK 2	22 ton
BK 3	13 ton
BK 4	26 ton

Max bruttovikt

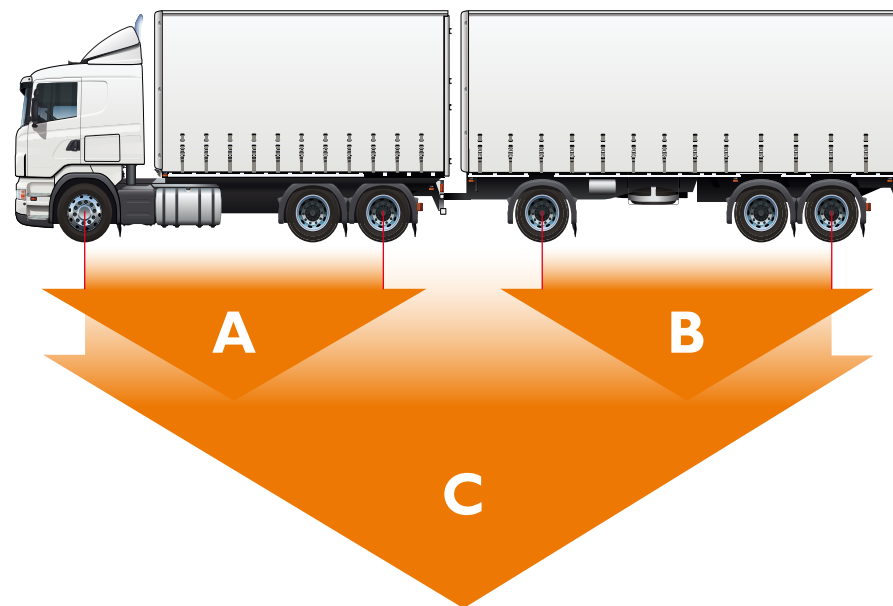

Fordonets eller fordonstågets högsta tillåtna bruttovikt bestäms av att tillåtna axel-, boggi- eller trippelaxeltryck inte överskrids, att högsta tillåtna fordonsvikt inte överskrids och av hur stort avståndet är mellan första och sista axeln på fordonet eller på fordonståget.

Axelavstånd och tillåtna fordonsvikt hittar man i registreringsbeviset. Vilka bruttovikter som tillåts kan man utläsa ur bruttoviktstabellerna.

OBS!

Även om vikterna A+B blir större än C får vikten C inte överskridas.

Avstånd mellan fordon

Med avstånd mellan fordon menas här avståndet mellan sista axeln på det främre fordonet och första axeln på det tillkopplade fordonet.



3 meter eller mer för BK 1, BK 2, BK 3 och BK 4



3 meter eller mer för BK 1 och BK 4
4 meter eller mer för BK 2 och BK 3



4 meter eller mer för BK 1, BK 2, BK 3 och BK 4



5 meter eller mer för BK 1
4 meter eller mer för BK 4

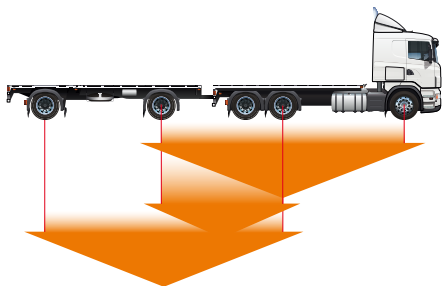

Om avståndet är kortare än de som visas ovan, får ingen möjlig axelkombination inom fordonståget överskrida de vikter som bruttoviktstabellerna för BK 1, BK 2, BK 3 eller BK 4 anger för de olika axelavstånden. Skissen till vänster visar tre exempel på sådana axelkombinationer.

Maximala bruttovikter som visas på föregående uppslag får inte heller överskridas.

Bruttoviktstabell BK 1 (bilaga 1)

Tabell över högsta tillåtna bruttovikter vid olika axelavstånd på BK 1 vägnätet

Avståndet i meter mellan fordonets eller fordonstågets första och sista axel.	Högsta tillåtna bruttovikt i ton för fordonet eller fordonståget.
mindre än 1,0	11,5
1,0 men inte 1,3	16,0
1,3 men inte 1,8	18,0
1,8 men inte 2,0	20,0
2,0 men inte 2,6	21,0
2,6 men inte 4,4	24,0
4,4 men inte 4,7	25,0
4,7 men inte 5,2	26,0
5,2 men inte 5,4	27,0
5,4 men inte 5,6	28,0
5,6 men inte 5,8	29,0
5,8 men inte 6,0	30,0
6,0 men inte 6,2	31,0
6,2 men inte 8,25	32,0
8,25 men inte 8,5	33,0
8,5 men inte 8,75	34,0
8,75 men inte 9,0	35,0
9,0 men inte 9,25	36,0
9,25 men inte 9,5	37,0
9,5 men inte 9,75	38,0
9,75 men inte 10,0	39,0
10,0 men inte 10,25	40,0
10,25 men inte 10,5	41,0
10,5 men inte 10,75	42,0
10,75 men inte 11,0	43,0
11,0 men inte 11,25	44,0
11,25 men inte 11,5	45,0
11,5 men inte 11,75	46,0
11,75 men inte 12,0	47,0
12,0 men inte 12,5	48,0
12,5 men inte 13,0	49,0
13,0 men inte 13,5	50,0
13,5 men inte 14,0	51,0
14,0 men inte 14,5	52,0
14,5 men inte 15,0	53,0
15,0 men inte 15,5	54,0
15,5 men inte 16,0	55,0
16,0 men inte 16,5	56,0
16,5 men inte 17,0	57,0
17,0 men inte 17,5	58,0
17,5 men inte 18,0	59,0
18,0 men inte 18,5	60,0
18,5 men inte 19,0	61,0
19,0 men inte 19,6	62,0
19,6 men inte 20,2	63,0
20,2 och större	64,0

Avstånd i meter mellan släpvagnens första och sista axel eller mellan dollyns första och påhängsvagnens sista axel.	Högsta tillåtna bruttovikt i ton för släpvagnen.
6,6 men inte 6,8	33,0
6,8 men inte 7,0	34,0
7,0 men inte 7,2	35,0
7,2 men inte 7,6	36,0
7,6 men inte 7,8	37,0
7,8 och större	38,0

För en släpvagn eller för en dolly med tillkopplad påhängsvagn med ett minsta avstånd mellan första och sista axeln av 6,6 m gäller dock följande

Följande bruttovikter får dock inte överskridas

BK 1	BK 2
För motordrivet fordon, som inte är en buss, med två axlar	
18 ton	18 ton
För buss med två axlar	
19,5 ton	19,5 ton
För motordrivet fordon med tre axlar	
25 (28*) ton	se tabell
För ledbuss med tre axlar	
28 ton	se tabell
För motordrivet fordon med fyra eller flera axlar	
31(32*) ton	se tabell
För släpvagn med axelavstånd 7,8 meter och större	
38 ton	se tabell
Exempel (BK 1)	
6,0 m => 30 ton	
6,4 m eller längre => 32* ton	

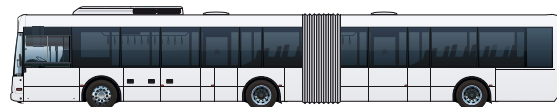

Om ett motordrivet fordon med två eller tre axlar, dock inte tvåaxlad buss, drivs helt eller delvis med alternativbränsle får bruttovikten överstiga de värden som anges ovan med den extra vikt som tekniken för det alternativa bränsle kräver, dock högst 1 ton.

* 28 resp 32 ton förutsätter att drivaxel har dubbelmonterade hjul och
a. luftfjädring eller likvärdig fjädring eller **b.** axeltryck inte på någon drivaxel överstiger 9,5 ton

Bruttoviktstabell BK 2 (bilaga 2)

Tabell över högsta tillåtna bruttovikter vid olika axelavstånd på BK 2 vägnätet

Avståndet i meter mellan fordonets eller fordonstågets första och sista axel.	Högsta tillåtna bruttovikt i ton för fordonet eller fordonståget.	Avståndet i meter mellan fordonets eller fordonstågets första och sista axel.	Högsta tillåtna bruttovikt i ton för fordonet eller fordonståget.
mindre än 2,0	16,0	10,6 men inte 10,8	32,02
2,0 men inte 2,6	20,0	10,8 men inte 11,0	32,36
2,6 men inte 4,8	22,0	11,0 men inte 11,2	32,7
4,8 men inte 5,0	22,16	11,2 men inte 11,4	33,04
5,0 men inte 5,2	22,5	11,4 men inte 11,6	33,38
5,2 men inte 5,4	22,84	11,6 men inte 11,8	33,72
5,4 men inte 5,6	23,18	11,8 men inte 12,0	34,06
5,6 men inte 5,8	23,52	12,0 men inte 12,2	34,40
5,8 men inte 6,0	23,86	12,2 men inte 12,4	34,74
6,0 men inte 6,2	24,2	12,4 men inte 12,6	35,08
6,2 men inte 6,4	24,54	12,6 men inte 12,8	35,42
6,4 men inte 6,6	24,88	12,8 men inte 13,0	35,76
6,6 men inte 6,8	25,22	13,0 men inte 13,2	36,10
6,8 men inte 7,0	25,56	13,2 men inte 13,4	36,44
7,0 men inte 7,2	25,9	13,4 men inte 13,6	36,78
7,2 men inte 7,4	26,24	13,6 men inte 13,8	37,12
7,4 men inte 7,6	26,58	13,8 men inte 14,0	37,46
7,6 men inte 7,8	26,92	14,0 men inte 14,2	37,80
7,8 men inte 8,0	27,26	14,2 men inte 14,4	38,14
8,0 men inte 8,2	27,6	14,4 men inte 14,6	38,48
8,2 men inte 8,4	27,94	14,6 men inte 14,8	38,82
8,4 men inte 8,6	28,28	14,8 men inte 15,0	39,16
8,6 men inte 8,8	28,62	15,0 men inte 15,2	39,50
8,8 men inte 9,0	28,96	15,2 men inte 15,4	39,84
9,0 men inte 9,2	29,3	15,4 men inte 15,6	40,18
9,2 men inte 9,4	29,64	15,6 men inte 15,8	40,52
9,4 men inte 9,6	29,98	15,8 men inte 16,0	40,86
9,6 men inte 9,8	30,32	16,0 men inte 16,2	41,20
9,8 men inte 10,0	30,66	16,2 men inte 16,4	41,54
10,0 men inte 10,2	31,0	16,4 men inte 16,6	41,88
10,2 men inte 10,4	31,34	16,6 men inte 16,8	42,22
10,4 men inte 10,6	31,68	16,8 men inte 17,0	42,56
		17,0 men inte 17,2	42,90
		17,2 men inte 17,4	43,24
		17,4 men inte 17,6	43,58
		17,6 men inte 17,8	43,92
		17,8 men inte 18,0	44,26
		18,0 men inte 18,2	44,60
		18,2 men inte 18,4	44,94
		18,4 men inte 18,5	45,28
		18,5 och större	45,62

Bruttovikten för ett motordrivet fordon får dock inte överskrida följande värden när fordonet

- har två axlar och inte är en buss: 18 ton
- är en buss och har två axlar: 19,5 ton

Om ett motordrivet fordon med två axlar, dock inte en tvåaxlad buss, drivs helt eller delvis med alternativt bränsle får bruttovikten överstiga de värden som anges i a med den extra vikt som tekniken för det alternativa bränsle kräver, dock högst 1 ton.

Bruttoviktstabell BK 3 (bilaga 3)

Tabell över högsta tillåtna bruttovikter vid olika axelavstånd på BK 3 vägnätet

Avståndet i meter mellan fordonets eller fordonstågets första och sista axel.	Högsta tillåtna bruttovikt i ton för fordonet eller fordonståget.	Avståndet i meter mellan fordonets eller fordonstågets första och sista axel.	Högsta tillåtna bruttovikt i ton för fordonet eller fordonståget.
mindre än 2,0	12,0	14,4 men inte 14,8	28,0
2,0 men inte 2,4	12,5	14,8 men inte 15,2	28,5
2,4 men inte 2,8	13,0	15,2 men inte 15,6	29,0
2,8 men inte 3,2	13,5	15,6 men inte 16,0	29,5
3,2 men inte 3,6	14,0	16,0 men inte 16,4	30,0
3,6 men inte 4,0	14,5	16,4 men inte 16,8	30,5
4,0 men inte 4,4	15,0	16,8 men inte 17,2	31,0
4,4 men inte 4,8	15,5	17,2 men inte 17,6	31,5
4,8 men inte 5,2	16,0	17,6 men inte 18,0	32,0
5,2 men inte 5,6	16,5	18,0 men inte 18,4	32,5
5,6 men inte 6,0	17,0	18,4 men inte 18,8	33,0
6,0 men inte 6,4	17,5	18,8 men inte 19,2	33,5
6,4 men inte 6,8	18,0	19,2 men inte 19,6	34,0
6,8 men inte 7,2	18,5	19,6 men inte 20,0	34,5
7,2 men inte 7,6	19,0	20,0 men inte 20,4	35,0
7,6 men inte 8,0	19,5	20,4 men inte 20,8	35,5
8,0 men inte 8,4	20,0	20,8 men inte 21,2	36,0
8,4 men inte 8,8	20,5	21,2 men inte 21,6	36,5
8,8 men inte 9,2	21,0	21,6 men inte 22,0	37,0
9,2 men inte 9,6	21,5		
9,6 men inte 10,0	22,0		
10,0 men inte 10,4	22,5		
10,4 men inte 10,8	23,0		
10,8 men inte 11,2	23,5		
11,2 men inte 11,6	24,0		
11,6 men inte 12,0	24,5		
12,0 men inte 12,4	25,0		
12,4 men inte 12,8	25,5		
12,8 men inte 13,2	26,0		
13,2 men inte 13,6	26,5		
13,6 men inte 14,0	27,0		
14,0 men inte 14,4	27,5		

Är axelavståndet 22,0 meter eller större utgör högsta tillåtna bruttovikten 37,5 ton med tillägg av 0,25 ton för varje 0,2 meter varmed axelavståndet överstiger 22,0 meter.

Bruttoviktstabell BK 4 (bilaga 4)

Tabell över högsta tillåtna bruttovikter vid olika axelavstånd på BK 4 vägnätet

Avståndet i meter mellan fordonets eller fordonstågets första och sista axel.	Högsta tillåtna bruttovikt i ton för fordonet eller fordonståget.	Avståndet i meter mellan fordonets eller fordonstågets första och sista axel.	Högsta tillåtna bruttovikt i ton för fordonet eller fordonståget.
mindre än 1,0	11,5	10,6 men inte 11,0	51,0
1,0 men inte 1,3	16,0	11,0 men inte 11,4	52,0
1,3 men inte 1,8	18,0	11,4 men inte 11,8	53,0
1,8 men inte 2,0	20,0	11,8 men inte 12,2	54,0
2,0 men inte 2,6	21,0	12,2 men inte 12,6	55,0
2,6 men inte 4,4	24,0	12,6 men inte 13,0	56,0
4,4 men inte 4,7	25,0	13,0 men inte 13,4	57,0
4,7 men inte 5,2	26,0	13,4 men inte 13,8	58,0
5,2 men inte 5,4	27,0	13,8 men inte 14,2	59,0
5,4 men inte 5,6	28,0	14,2 men inte 14,6	60,0
5,6 men inte 5,8	29,0	14,6 men inte 15,0	61,0
5,8 men inte 6,0	30,0	15,0 men inte 15,4	62,0
6,0 men inte 6,2	31,0	15,4 men inte 15,8	63,0
6,2 men inte 6,4	32,0	15,8 men inte 16,2	64,0
6,4 men inte 6,8	33,0	16,2 men inte 16,6	65,0
6,8 men inte 7,0	34,0	16,6 men inte 17,0	66,0
7,0 men inte 7,2	35,0	17,0 men inte 17,4	67,0
7,2 men inte 7,6	36,0	17,4 men inte 17,8	68,0
7,6 men inte 7,8	37,0	17,8 men inte 18,2	69,0
7,8 men inte 8,0	38,0	18,2 men inte 18,7	70,0
8,0 men inte 8,2	39,0	18,7 men inte 19,2	71,0
8,2 men inte 8,4	40,0	19,2 men inte 19,7	72,0
8,4 men inte 8,6	41,0	19,7 men inte 20,2	73,0
8,6 men inte 8,8	42,0	20,2 och större	74,0
8,8 men inte 9,0	43,0		
9,0 men inte 9,2	44,0		
9,2 men inte 9,4	45,0		
9,4 men inte 9,6	46,0		
9,6 men inte 9,8	47,0		
9,8 men inte 10,0	48,0		
10,0 men inte 10,2	49,0		
10,2 men inte 10,6	50,0		

Dimensioner

Största tillåtna **bredd**, lasten inräknad.

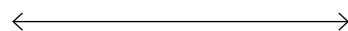

255 cm, (260 cm)⁽¹⁾



260 cm, (255 cm)⁽²⁾

1. Buss som registrerats före 1 nov 2004
2. Se sid 18, Förutsättningar

Största tillåtna **längd**, lasten inräknad.



13,5 m⁽³⁾

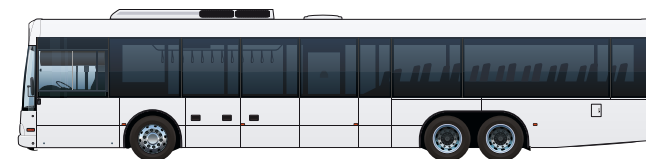

15 m⁽³⁾

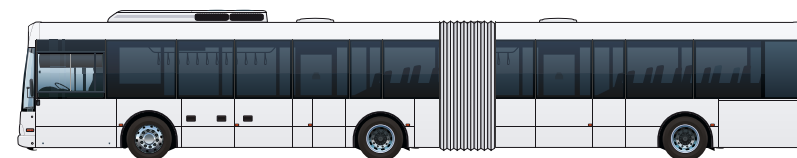

18,75 m⁽³⁾



24 (25,25) m



24 m

3. Buss som registrerats efter 1 juli 2004

Modulsystemet (25,25)

I Sverige har vi sedan många år en begränsning av fordonstågets längd till 24 meter. Sedan den 1 november 1997 är det möjligt att använda fordonståg i Sverige med en längd upp till 25,25 meter. Samma möjlighet har även införts i Finland, Danmark och Nederländerna och fler länder planerar att införa likande möjligheter.

Om fordonstågets längd överstiger 24 meter ställs det särskilda krav på de ingående fordonens dimensioner och utrustning. Vilka krav som ställs på fordon och vad som övrigt gäller regleras genom dels 4 kap. 17 § trafikförordningen och genom Vägverkets föreskrifter VVFS 2005:131 om högsta hastighet för bil med två släpvagnar, Vägverkets föreskrifter VVFS 2008:261 om utrustning som inte ska räknas in i fordonsbredden och fordonslängden samt Transportstyrelsens föreskrifter TSFS 2012:126 om vändningskrav för fordonståg vars längd överstiger 24,0 meter och

* 1. Med "temperaturkontrollerad" avses överbyggnad som är särskilt utrustad för gods- befodran vid kontrollerad temperatur och vars sidoväggar inklusive isolering är minst 45 mm tjocka. (SFS 2001:651)

Varje ingående fordon är utrustad med sådana låsningsfria bromsar och kopplingsanordningar som Transportstyrelsen föreskriver.

Varje ingående motordrivet fordon har en största längd av 12,0 meter.

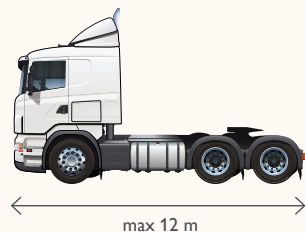
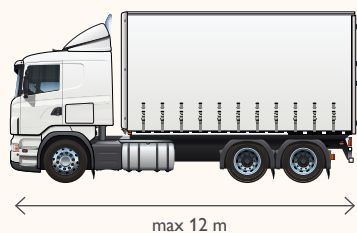

utrustningskrav för fordon som ingår i sådant fordonståg.

25,25 bestämmelserna innebär att det är möjligt att koppla samman vissa fordon, som inte avviker från de gemensamma EU-reglerna om fordons mått, till högst 25,25 meters tåglängd (modulfordon).

Förutsättningar

De ingående fordonen får inte överskrida de EU-gemensamma måtten. Det innebär bland annat att bredden får vara högst 2,55 meter och 2,60 meter för temperaturkontrollerade fordon (1*). Detta gäller även för container, växelflak och annan avtagbar påbyggnad.

Varje ingående släpvagn, utom påhängsvagn, har en största längd av 12,0 meter.

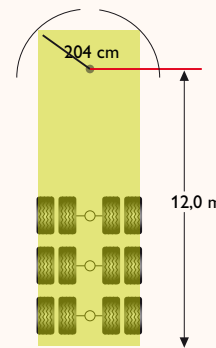
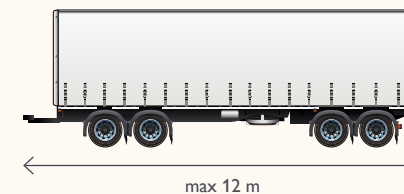

Avståndet mellan kopplingstappen och bakkanten på en påhängsvagn överstiger inte 12,0 meter.

Det horisontella avståndet mellan kopplingstappen och varje punkt på framkanten av en påhängsvagn överstiger inte 2,04 meter.

Fordonstågets sammanlagda lastlängd bakom förarhytten mätt parallellt med fordonstågets längsgående axel, överstiger inte 21,86 meter.

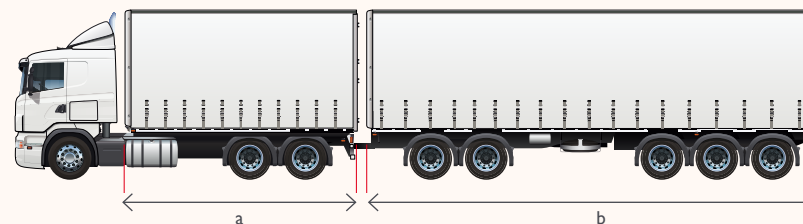

Avståndet, mätt parallellt med fordonstågets längsgående axel, från den längst fram belägna yttre punkten på lastutrymmet bakom förarhytten till den längst bak belägna yttre punkten på fordonståget, överstiger inte 22,9 meter.

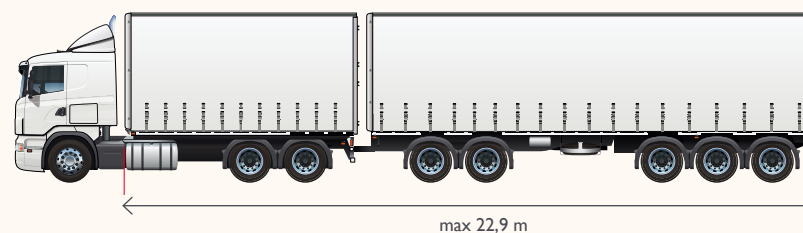

Fordonsbredden, utom för påbyggnad för temperaturkontrollerade fordon, containrar eller växelflak, är högst 2,55 meter.



2,55 m

Bredden på påbyggnad för temperaturkontrollerade fordon, containrar eller växelflak är högst 2,60 meter.



2,60 m

Varje ingående motordrivnet fordon som är i rörelse kan vända inom en cirkelring som har en yttre radie på 12,5 meter och en inre radie på 5,3 meter.

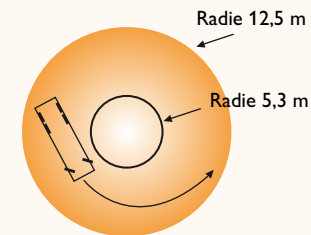

Ett fordonståg ska kunna vända inom en cirkelring som har en yttre radie på 12,5 meter och en inre på 2,0 meter.

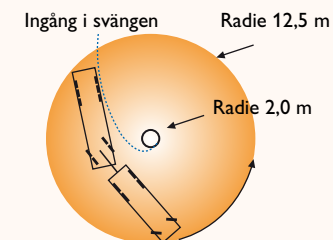

Vändningskravet anses uppfyllt om avståndet a är högst 22,5 meter och om avståndet b är högst 8,15 meter.

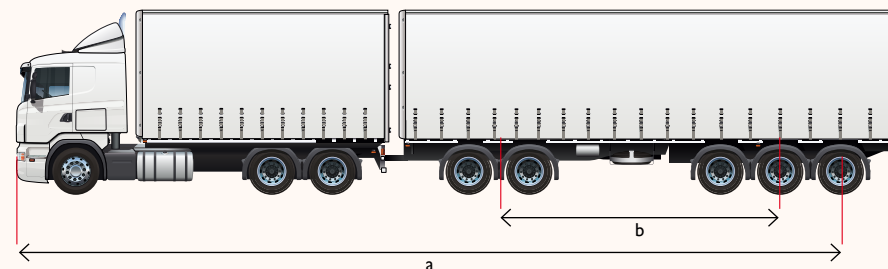

Bestämmelserna i punkterna 2 – 5 på sidan 6 ska omfatta även avtagbara påbyggnader och standardiserade godsbehållare såsom container.

Kopplingsanordningarna på fordon som inte har kopplingsklassats eller kopplingsbesiktigats i Sverige ska, i de fall bruttovikten för fordonståget överskrider den vikt som maximalt är tillåten i registreringslandet, vara typgodkända och uppfylla kraven för aktuella vikter enligt EG:s kopplingsdirektiv (94/20/EG) eller ECE-reglemente 55 ändringsserie 01 eller senare ändringsserie.

Modulerna

Systemet består i princip av följande enheter: 7,82 m långt flak, högst 13,6 m lång påhängsvagn, dolly, bilar, annan släpvagn.

Enheterna sätts samman till i princip tre olika typer av fordonståg, bil med tillkopplad dolly och påhängsvagn, dubbla påhängsvagnar eller bil med tillkopplad påhängsvagn och släpkärria.

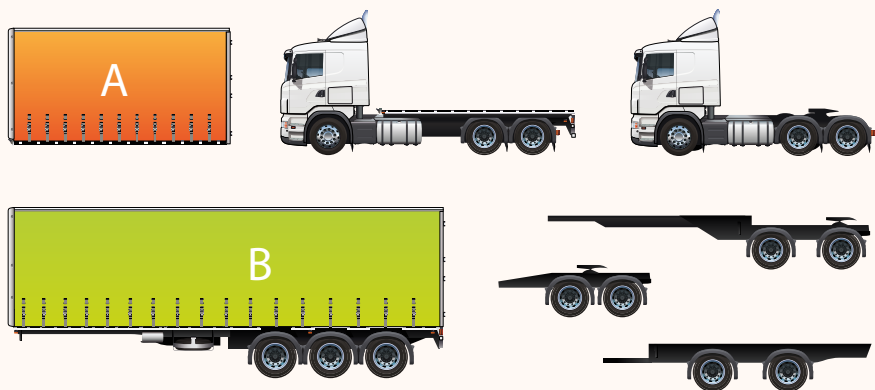

- Om en påhängsvagn är kortare än 13,6 m kan flaket på det andra fordonet vara motsvarande längre.
- Sammanlagd flaklängd får vara högst 21,86 m.
- Avståndet från framkant på främre lastutrymme och till bakkant på det bakre lastutrymme får vara högst 22,9 m.

Fordon i en 25,25 kombination

De fordonskombinationer som används för 25,25 är följande:

1. Lastbil med tillkopplad dolly och påhängsvagn
2. Lastbil med dubbla påhängsvagnar
3. Lastbil med tillkopplad påhängsvagn och kärria



1.



2.

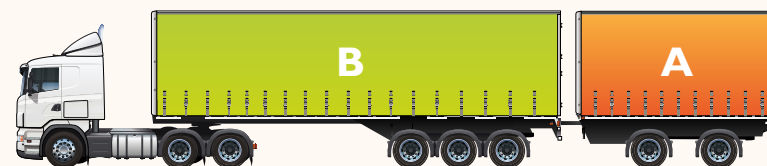

3.

För att respektive fordonståg ska få framföras i högst 80 km/tim krävs att de har ABS-bromsar samt för fordonståg:

1. att vändskivan på dollyn är lagrad
2. att avståndet från kopplingstappen till mittpunkten på den bakersta påhängsvagnens ickestyrande axlar är minst 7,5 meter och att enbart framaxel/axlar är styrande i hastigheter över 40 km/tim
3. att den bakersta släpvagnen är högst 4,0 m hög och att enbart framaxel/axlar är styrande i hastigheter över 40 km/tim.

Det ska dessutom gå att svänga med fullt hjulutslag på dragfordonets framaxel utan att påbyggnaderna tar i varandra.

Uppfylls inte kraven är högsta tillåten hastighet 40 km/tim.

Det är viktigt att lasta rätt

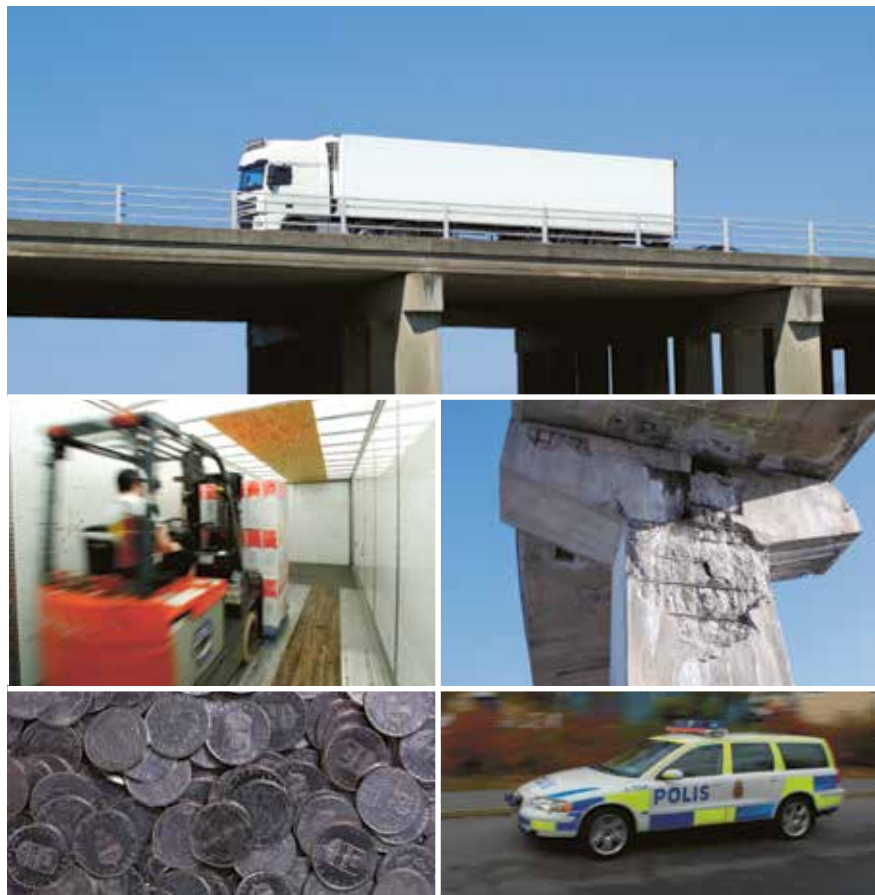

Vad händer om du lastar för tungt?

- Vägar och broar skadas
- Ditt fordon blir mindre trafiksäkert
- Ditt fordon slits fortare
- Du kan drabbas av böter

Att lasta rätt är att lastsäkra rätt

Lasten ska vara säkrad så att lastsäkringen kan motstå en kraft framåt som är minst 80% av hela lastens vikt. Bakåt och åt sidorna skall lastsäkringen motstå minst halva lastens vikt.



Dåligt förankrad last kan orsaka allvarliga olyckor. Reglerna för lastsäkring finns i Transportstyrelsens föreskrifter TSFS 2017:25.

Hit kan du ringa och få upplysningar om bland annat vägar och bärighetsklasser

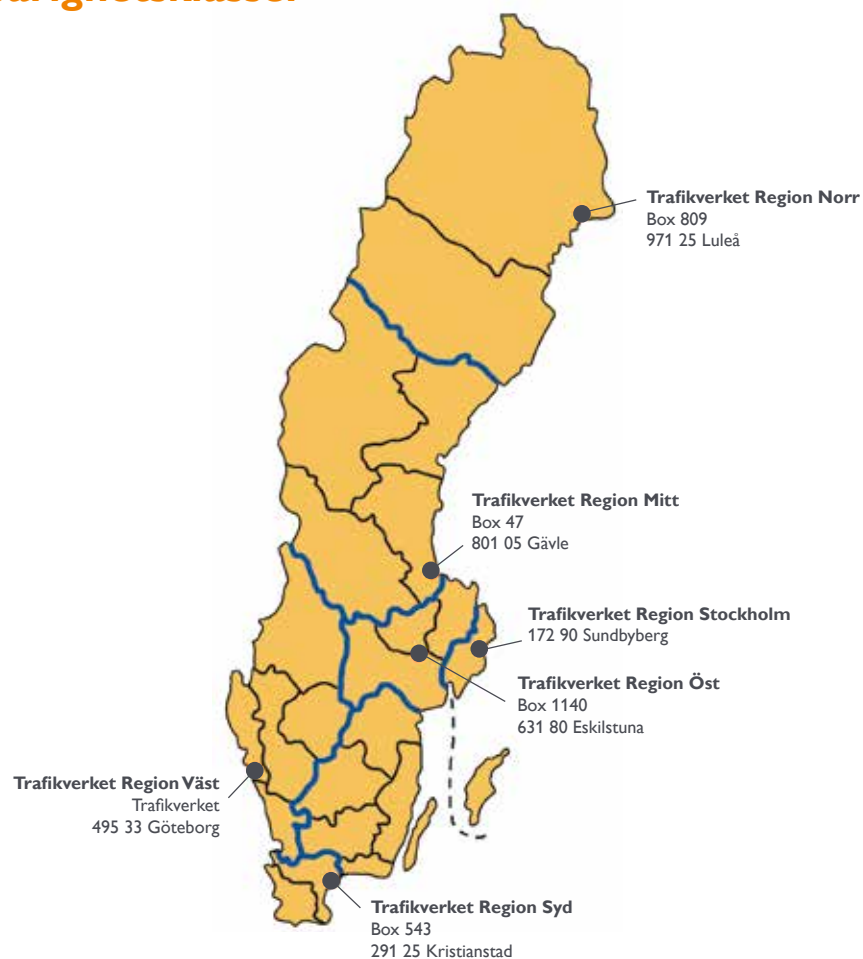

Väginformationskartor och andra trycksaker från Trafikverket beställs på Trafikverkets webbplats, trafikverket.se.

Du kan även ringa Trafikverket på telefon 0771-921 921.

Vid transporter som är tyngre, bredare eller längre än vad bestämmelserna medger, krävs dispens. För närmare information, ring någon av regionerna eller gå in på Trafikverkets webbplats trafikverket.se/transportdispens

Du hittar broschyren för beställning och nedladdning
på transportstyrelsen.se under Publikationer.



transportstyrelsen.se
Telefon 0771-503 503